

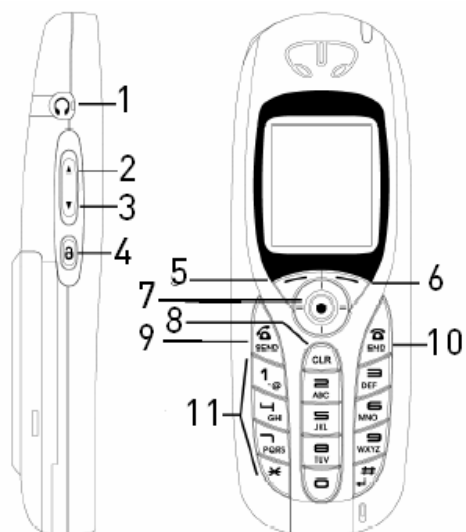

**Návod na konfiguraci WiFi telefonu  
WIP 5000 pro službu viphone break**

## 1. popis přístroje







### 1.1. Popis přístroje

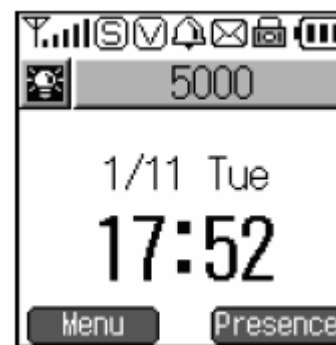

1. Jack pro připojení headsetu
2. Anténa
3. Mikrofon
4. Multifunkční tlačítko
- 5,6. Pomocná tlačítka
7. Klávesnice pro volbu
8. Sluchátko
9. Vytočit hovor
10. Ukončit hovor

### 1.2. Popis displeje



-  indikátor síly signálu
-  indikátor módu vyzvánění
-  indikátor zapnutí vibrací při vyzvánění
-  indikátor zapnutého alarmu
-  indikátor nových zpráv
-  indikátor zamknuté klávesnice
-  indikátor stavu baterie

Display zobrazuje aktuální informace.

## 2. Nastavení přístroje

### 2.1. První spuštění

Spuštění (i vypnutí) telefonu se provádí delším stisknutím tlačítka Ukončení hovoru.

Po spuštění telefonu si můžete nastavit jazyk ovládání telefonu:

Menu → 5. Setup → → \*. Language → → Czech

### 2.2. Nastavení sítě

Pro nastavení potřebujete vědět několik údajů: **SSID AP, zda AP používá WEP a WEP klíč.**,

Poté stačí nastavit údaje do telefonu dle schématu:

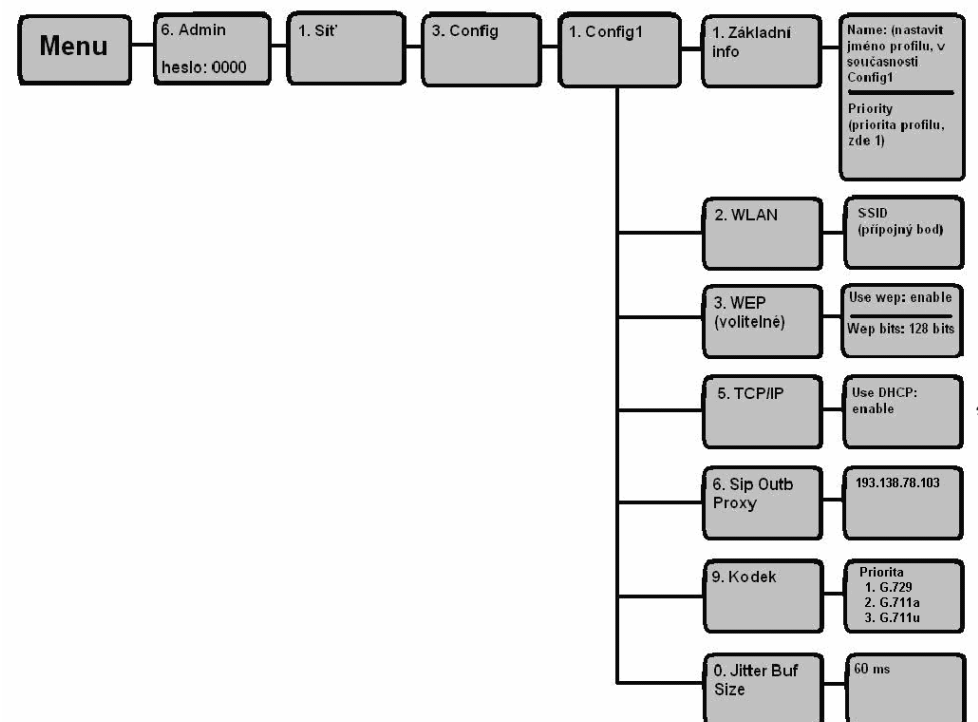

\* Pokud na síti **nepoužíváte DHCP server**, můžete nastavit statickou IP adresu tak, že ve volbě **5. TCP/IP** změňte parametr **enable** na **disabled** a nastavíte do **IP address** IP adresu z rozsahu vaší sítě, do parametru **Net mask** síťovou masku vaší sítě, do parametru **Gateway** IP adresu vaší brány a IP adresy DNS serverů.

Dále je potřeba nastavit NTP server:

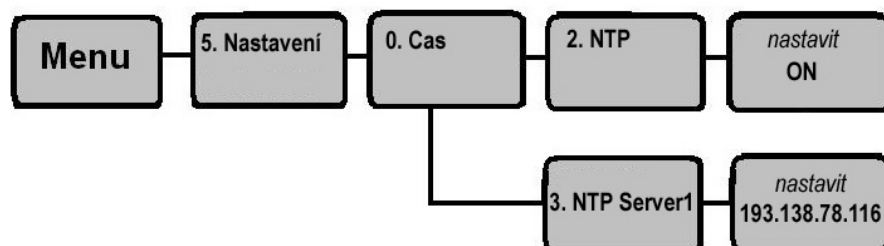

### 2.3. Nastavení SIP

Pro nastavení telefonu pro komunikaci s ústřednou potřebujete údaje o **vašem** účtu, které najdete ve smlouvě (vaše Sip Auth. ID, heslo pro tento Sip Auth. ID)

Poté stačí nastavit údaje do telefonu dle schématu:

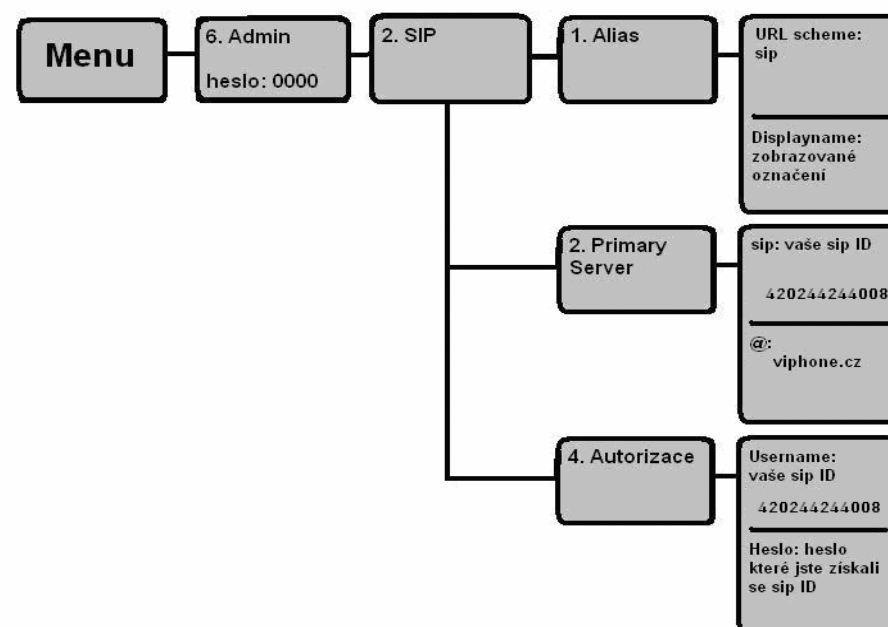

Poté by se telefon měl připojit do sítě, pokud se tak nestane zkontrolujte znovu všechny zadávané parametry.



## Bezpečnostní pokyny



čtěte pozorně návod k použití telefonního přístroje



pro instalaci a zapojení telefonu proveďte všechny pokyny popsané v návodu. V opačném případě se vystavujete riziku, že nastavení telefonu nebude provedeno správně a telefon bude nefunkční.



pro utírání prachu na přístroji používejte vlhkou utěrku nebo antistatickou utěrku. Nepoužívejte k čištění přístroje benzín, rozpouštědlo ani jiné chemické látky

pokud je třeba přístroj opravit, nerozebírejte jej sami, ale kontaktujte servisního pracovníka. Telefon pouze odpojte od zdroje el. energie. Např.:



pokud je poškozený napájecí kabel  
pokud se do styku s výrobkem dostala jakákoliv tekutina  
pokud výrobek neodpovídá nastavení dle návodu  
pokud je výrobek poškozen (fyzicky)



používejte pouze dodaný napájecí adaptér



nepoužívejte výrobek v blízkosti vody, před čištěním výrobek odpojte ze sítě el. energie (telefon není vodotěsný)



nevystavujte telefon přímému slunci nebo vlivu jiných tepelných zdrojů. Provozní teplota je od +5°C do +40 °C



nezakrývejte telefon či jeho jednotlivé části. Mohlo by dojít k přehřátí přístroje

## 2.4. Příloha 1

Zařízení je ve shodě se **směrnicí 99/5/ES**.



## 2.5. Příloha 2

Informace o obalech

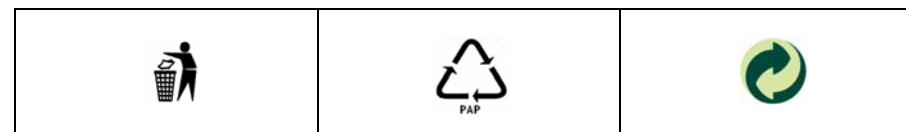



Unient Communications, a.s.  
Avenir Business Park  
Radlická 714/113  
158 00 Praha 5  
Tel.: + 420 222 500 600  
Fax: + 420 257 895 555  
[www.viphone.cz](http://www.viphone.cz)

© 2006 Unient Communications, a.s.  
Všechna práva vyhrazena